

組み立て説明書

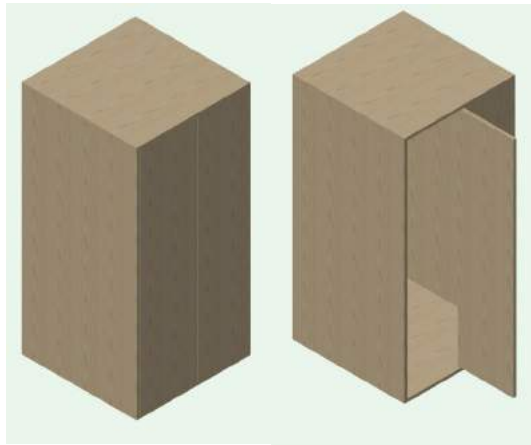

天・底板900x910[2枚] 側板910x1820[2枚]

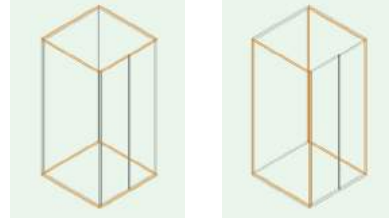

袖板392x1820[1枚]

ドア450x1820[1枚]

背板852x1820[1枚]

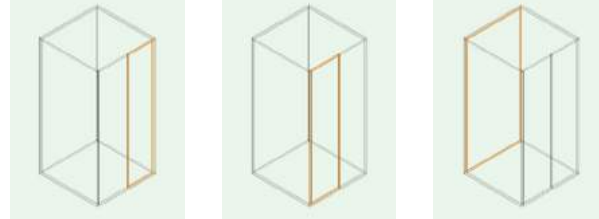

Box-room-9018 [ボックスルーム-9018]

ビス打ちに慣れていない方は、ビスを打つ位置に印をつけて、ドリルで下穴を開けてからビスを打つと、比較的簡単にビスを打てます。

ビスはインパクトを使用すると楽に打てます。

*インパクトは振動や騒音が問題ない場所での使用が前提となります。

使用の際には近隣へのご連絡をお勧めします。

完成イメージ

パーツ一覧

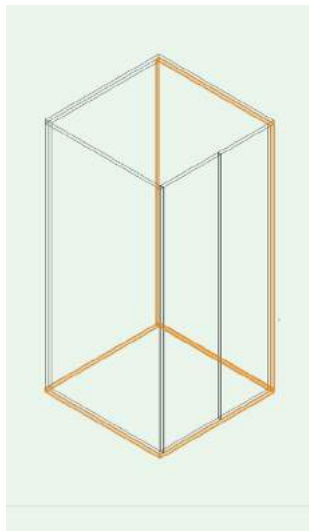

01-側板を底板側からビスで固定

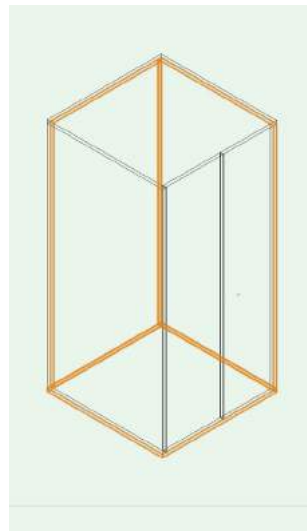

02-背板を底板・側板側からビスで固定

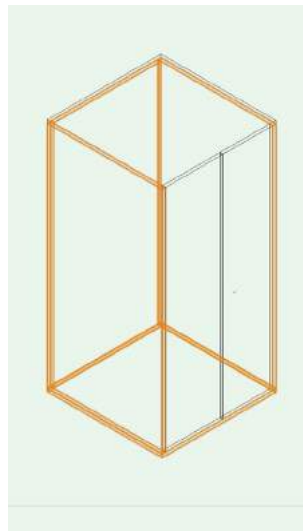

03-底板から側板2に、側板2側から背板にビスで固定

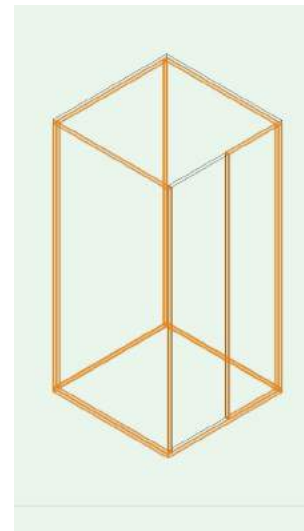

04-袖壁を底板・側板側からビスで固定

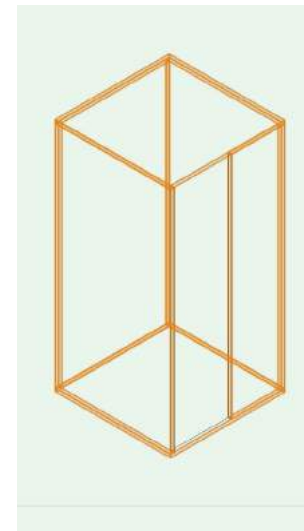

05-天板を天板側からビスで固定

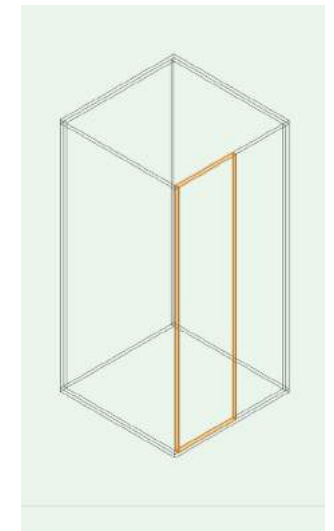

06-ドアを蝶番で側板に固定して完成

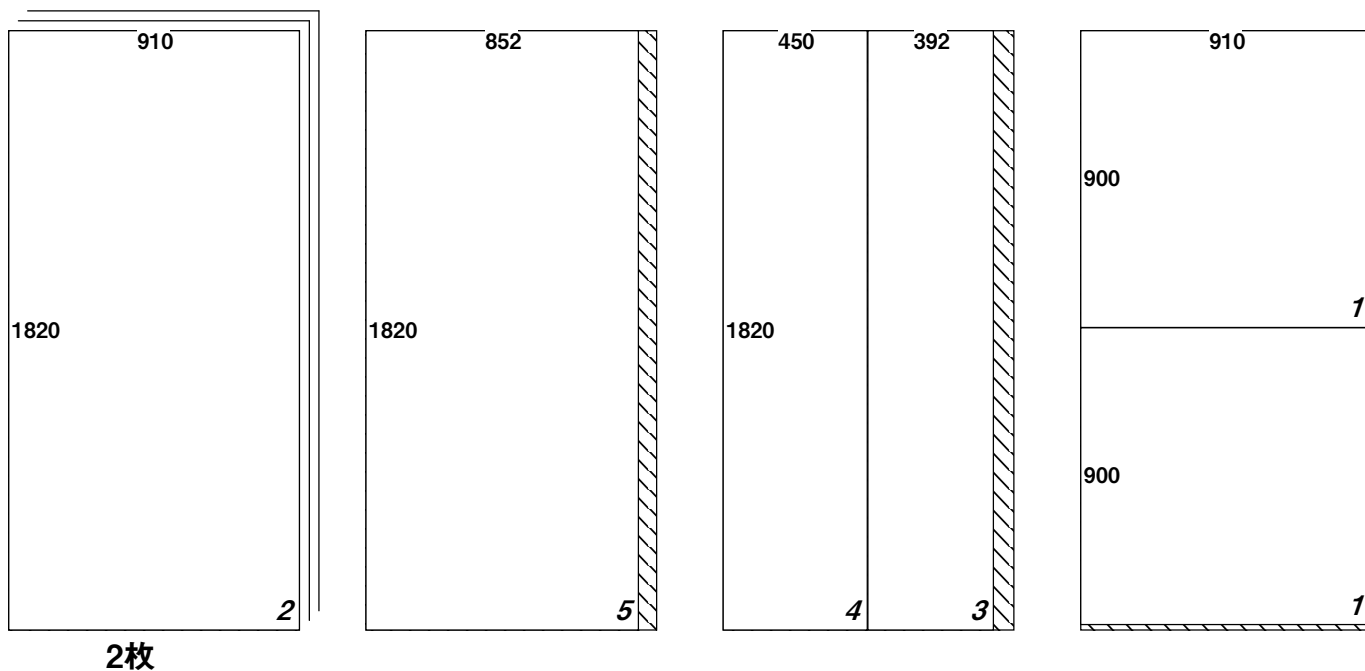

パネルサイズ 歩留り 97%
 24mm厚 構造用合板 1820 × 910 5枚

カットサイズ (合計7枚)

1	900	x	910	2枚	天・底板
2	1820	x	910	2枚	側板
3	1820	x	392	1枚	袖板
4	1820	x	450	1枚	ドア
5	1820	x	852	1枚	背板